

OMRON®

INSTRUCTION MANUAL

Bronze Upper Arm Blood Pressure Monitor

Model BP5150



ENGLISH

3145953-7A

Table of Contents

Introduction	3
Important Safety Information	4
1. Know Your Monitor	9
2. Preparation	15
3. Using Your Monitor without a Smart Device	19
4. Using Your Monitor with a Smart Device	21
5. Using Memory Function	24
6. Other Settings	25
7. Error Messages and Troubleshooting	26
8. Maintenance	30
9. Optional Accessories	32
10. Specifications	34
11. FCC/ISED Statement	38
12. Limited Warranty	39
13. Guidance and Manufacturer's Declaration	41

Introduction

Thank you for purchasing the OMRON BP5150 Upper Arm Blood Pressure Monitor. This monitor can be used by multiple users. This blood pressure monitor uses the oscillometric method of blood pressure measurement. This means this monitor detects your blood movement through your brachial artery and converts the movements into a digital reading.

Safety Instructions

This instruction manual provides you with important information about the OMRON BP5150 Upper Arm Blood Pressure Monitor. To ensure the safe and proper use of this monitor, READ and UNDERSTAND all of these instructions. **If you do not understand these instructions or have any questions, contact 1-800-634-4350 before attempting to use this monitor. For specific information about your own blood pressure, consult with your physician.**

Intended Use

The device is a digital monitor intended for use in measuring blood pressure and pulse rate in adult patient population. The device detects the appearance of irregular heartbeats during measurement and gives a warning signal with readings.

Environments of Use: Home

Patient Population: Adult

Receiving and Inspection

Remove this monitor and other components from the packaging and inspect for damage. If this monitor or any other components is damaged, DO NOT USE and contact 1-800-634-4350.

Symbols Glossary

For symbol information, visit:

OmronHealthcare.com/symbols-glossary

Contraindications

- This monitor is contraindicated for use in ambulatory environments.
 - This monitor is contraindicated for use on aircraft.
-

Important Safety Information

Read the Important Safety Information in this instruction manual before using this monitor.

Follow this instruction manual thoroughly for your safety.

Keep for future reference. For specific information about your own blood pressure, CONSULT WITH YOUR PHYSICIAN.

Warning Indicates a potentially hazardous situation which, if not avoided, could result in death or serious injury.

- **DO NOT** use this monitor on infants, toddlers, children or persons who cannot express themselves.
- **DO NOT** adjust medication (including altering your use of any drug or treatment) based on readings from this blood pressure monitor. Take medication as prescribed by your physician. **ONLY** a physician is qualified to diagnose and treat high blood pressure and heart related conditions.
- **NEVER** diagnose or treat yourself based on your readings. **ALWAYS** consult with your physician.
- If you are experiencing any symptoms or concerns, consult with your physician.
- **DO NOT** postpone/stop regular checkups or physician visits based on the results that you are getting from this monitor.
- **DO NOT** use this monitor on an injured arm or an arm under medical treatment.
- **DO NOT** apply the arm cuff on your arm while on an intravenous drip or blood transfusion.
- **DO NOT** use this monitor in areas containing high frequency (HF) surgical equipment, magnetic resonance imaging (MRI) equipment, computerized tomography (CT) scanners. This may result in incorrect operation of the monitor and/or cause an inaccurate reading.
- **DO NOT** use this monitor in oxygen rich environments or near flammable gas.

- **Consult with your physician before using this monitor if you have common arrhythmias such as atrial or ventricular premature beats or atrial fibrillation; arterial sclerosis; poor perfusion; diabetes; pregnancy; pre-eclampsia or renal disease. NOTE that any of these conditions in addition to patient motion, trembling, or shivering may affect the measurement reading.**
- **To help avoid strangulation, keep the air tube and AC adapter cable away from infants, toddlers and children.**
- **This product contains small parts that may cause a choking hazard if swallowed by infants, toddlers and children.**

Data Transmission

- **After the pairing process is completed, this product emits radio frequencies (RF) in the 2.4 GHz band. DO NOT use this product in locations where RF is restricted, such as on an aircraft or in hospitals. Disable the Bluetooth[®] feature in this monitor, or remove the batteries and unplug the AC adapter when in RF restricted areas. For further information on potential restrictions refer to documentation on the Bluetooth usage by the FCC/ISED.**

AC Adapter (optional accessory) Handling and Usage

- **DO NOT use the AC adapter if this monitor or the AC adapter cable is damaged. If this monitor or the cable is damaged, turn off the power and unplug the AC adapter immediately.**
- **Plug the AC adapter into the appropriate voltage outlet. DO NOT use in a multi-outlet plug.**
- **NEVER plug in or unplug the AC adapter from the electric outlet with wet hands.**
- **DO NOT disassemble or attempt to repair the AC adapter.**

Battery Handling and Usage

- **Keep the batteries out of the reach of infants, toddlers and children.**
-

 **Caution** Indicates a potentially hazardous situation which, if not avoided, may result in minor or moderate injury to the user or patient, or cause damage to the equipment or other property.

- **Stop using this monitor and consult with your physician if you experience skin irritation or discomfort.**

- **Consult with your physician before using this monitor on an arm where intravascular access or therapy, or an arterio-venous (A-V) shunt, is present because of temporary interference to blood flow which could result in injury.**
- **Consult with your physician before using this monitor if you have had a mastectomy or lymph node clearance.**
- **Consult with your physician before using this monitor if you have severe blood flow problems or blood disorders as cuff inflation can cause bruising.**
- **DO NOT take measurements more often than necessary because bruising, due to blood flow interference, may occur.**
- **ONLY inflate the arm cuff when it is applied on your upper arm.**
- **Remove the arm cuff if it does not start deflating during a measurement.**
- **DO NOT use this monitor for any purpose other than measuring blood pressure.**
- **During measurement, make sure that no mobile device or any other electrical device that emits electromagnetic fields is within 12 inches (30 cm) of this monitor. This may result in incorrect operation of the monitor and/or cause an inaccurate reading.**
- **DO NOT disassemble or attempt to repair this monitor or other components. This may cause an inaccurate reading.**
- **DO NOT use in a location where there is moisture or a risk of water splashing this monitor. This may damage this monitor.**
- **DO NOT use this monitor in a moving vehicle such as in a car.**
- **DO NOT drop or subject this monitor to strong shocks or vibrations.**
- **DO NOT use this monitor in places with high or low humidity or high or low temperatures. Refer to section 10.**
- **During measurement, observe the arm to ensure that the monitor is not causing prolonged impairment to blood circulation.**
- **DO NOT use this monitor in high-use environments such as medical clinics or physician offices.**
- **DO NOT use this monitor with other medical electrical (ME) equipment simultaneously. This may result in incorrect operation of the devices and/or cause an inaccurate reading.**
- **Avoid bathing, drinking alcohol or caffeine, smoking, exercising and eating for at least 30 minutes before taking a measurement.**
- **Rest for at least 5 minutes before taking a measurement.**

- Remove tight-fitting or thick clothing from your arm while taking a measurement.
- Remain still and DO NOT talk while taking a measurement.
- ONLY use the arm cuff on persons whose arm circumference is within the specified range of the cuff.
- Ensure that this monitor has acclimated to room temperature before taking a measurement. Taking a measurement after an extreme temperature change could lead to an inaccurate reading. It is recommended that you wait for approximately 2 hours for the monitor to warm up or cool down when the monitor is used in an environment within the temperature specified as operating conditions after it is stored either at the maximum or at the minimum storage temperature. For additional information on operating and storage/transport temperature, refer to section 10.
- DO NOT use this monitor after the durable period has ended. Refer to section 10.
- DO NOT crease the arm cuff or the air tube excessively.
- DO NOT fold or kink the air tube while taking a measurement. This may cause an injury by interrupting blood flow.
- To unplug the air plug, pull on the plastic air plug at the base of the tube, not the tube itself.
- ONLY use the AC adapter, arm cuff, batteries and accessories specified for this monitor. Use of unsupported AC adapters, arm cuffs and batteries may damage and/or may be hazardous to this monitor.
- ONLY use the approved arm cuff for this monitor. Use of other arm cuffs may result in incorrect readings.
- Inflating to a higher pressure than necessary may result in bruising of the arm where the cuff is applied. NOTE: refer to “If your systolic pressure is more than 210 mmHg” in section 3 of this instruction manual for additional information.

Data Transmission

- DO NOT replace the batteries or unplug the AC adapter while your readings are being transferred to your smart device. This may result in incorrect operation of this monitor and failure to transfer your blood pressure data.

AC Adapter (optional accessory) Handling and Usage

- Fully insert the AC adapter into the outlet.
- When unplugging the AC adapter from the outlet, be sure to safely pull from the AC adapter. DO NOT pull from the AC adapter cable.

- **When handling the AC adapter cable:**
 - DO NOT damage it.**
 - DO NOT break it.**
 - DO NOT tamper with it.**
 - DO NOT forcibly bend or pull it.**
 - DO NOT twist it.**
 - DO NOT use it if it is gathered in a bundle.**
 - DO NOT pinch it.**
 - DO NOT place it under heavy objects.**
- **Wipe any dust off of the AC adapter.**
- **Unplug the AC adapter when not in use.**
- **Unplug the AC adapter before wiping this monitor.**

Battery Handling and Usage

- **DO NOT insert batteries with their polarities incorrectly aligned.**
 - **ONLY use 4 “AA” alkaline or manganese batteries with this monitor. DO NOT use other types of batteries. DO NOT use new and used batteries together. DO NOT use different brands of batteries together.**
 - **Remove the batteries if this monitor will not be used for a long period of time.**
 - **If battery fluid should get in your eyes, immediately rinse with plenty of clean water. Consult with your physician immediately.**
 - **If battery fluid should get on your skin, wash your skin immediately with plenty of clean, lukewarm water. If irritation, injury or pain persists, consult with your physician.**
 - **DO NOT use batteries after their expiration date.**
 - **Periodically check the batteries to ensure they are in good working condition.**
-

1. Know Your Monitor

1.1 Contents/Product Includes

Monitor, Wide-Range D-Ring Cuff, 4 “AA” batteries, storage case, instruction manual, quick start guide

1.2 Monitor and Arm Cuff

Front of the monitor

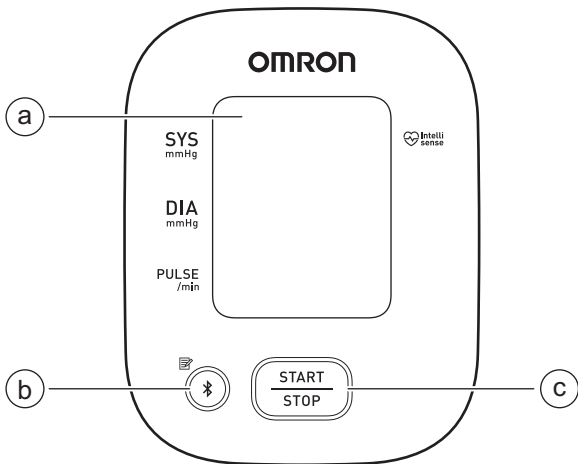

- (a) Display
- (b) [Connection] button (Memory)
- (c) [START/STOP] button

Left side, back and bottom of the monitor

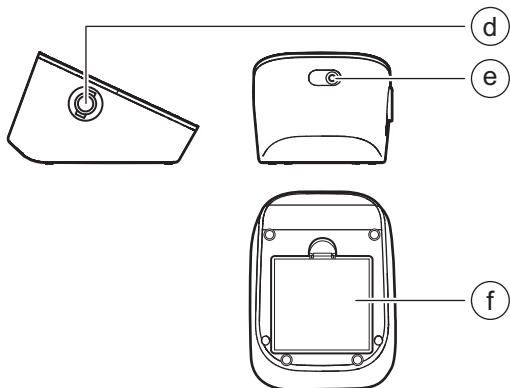

- (d) Air jack
- (e) AC adapter jack
(for optional AC adapter)
- (f) Battery compartment

Arm cuff





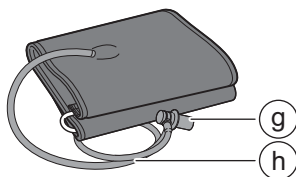

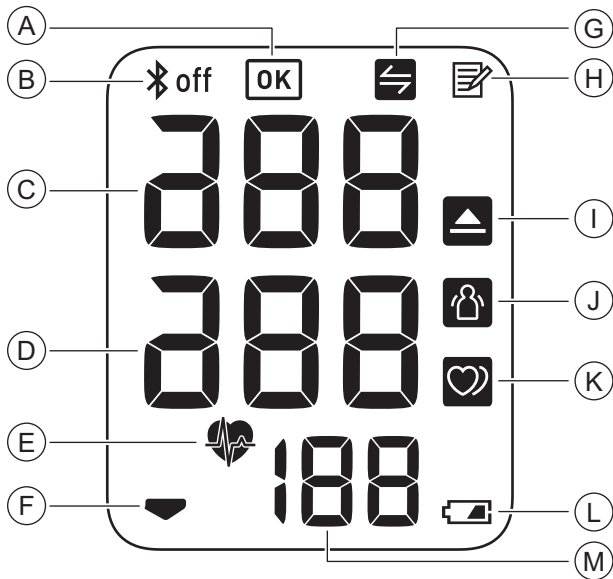

(Upper arm circumference: 9" - 17" (22 - 42 cm))







- (g) Air plug
- (h) Air tube



1.3 Display and Symbols



Ⓐ		OK symbol Flashes when your monitor is connected to your smart device successfully.
Ⓑ		Bluetooth ON symbol Appears when your readings are being transferred.
		Bluetooth OFF symbol Appears when Bluetooth is disabled.
Ⓒ	Systolic blood pressure reading	
Ⓓ	Diastolic blood pressure reading	
Ⓔ		Heartbeat symbol Flashes while taking a measurement.
Ⓕ		Deflation symbol Appears during cuff deflation.
Ⓖ		Sync symbol <ul style="list-style-type: none"> • Flashes when the stored memory is almost full • Appears when the stored memory is completely full Once you pair your monitor with your smart device, transfer your readings immediately before the monitor deletes the oldest reading. Up to 14 readings can be stored in the internal memory of your monitor.
Ⓗ		Memory symbol Appears when viewing readings stored in the memory.
Ⓘ		High symbol Appears if your systolic blood pressure is ≥ 130 mmHg or the diastolic blood pressure is ≥ 80 mmHg. Refer to sub-section 1.4 for more information.

<p>(J)</p>		<p>Movement error symbol Appears with your reading when your body is moving during a measurement. If it appears, remove the arm cuff and wait for 2 to 3 minutes. Then, reapply the cuff, remain still and take another measurement.</p>
<p>(K)</p>		<p>Irregular heartbeat symbol</p> <ul style="list-style-type: none"> • Appears when irregular rhythm is detected 2 or more times during a measurement. • This symbol may be displayed when the monitor detects arm movements while taking a measurement. Refer to section 7 for more information. <p>An irregular heartbeat rhythm is defined as a rhythm that is 25 % less or 25 % more than the average rhythm detected while your monitor is measuring blood pressure.</p> <div style="text-align: center;">  <p>Irregular Heartbeat Short Long</p> <p>Normal Heartbeat</p> </div> <p>If it continues to appear, it is recommended that you consult with, and follow the directions of your physician.</p>
<p>(L)</p>		<p>Low battery symbol Flashes when batteries are low.</p>
<p>(L)</p>		<p>Depleted battery symbol Appears when batteries are depleted.</p>
<p>(M)</p>		<p>Pulse display / Memory number</p> <ul style="list-style-type: none"> • Pulse rate appears after the measurement. • When pressing the  button, the memory number appears for approximately 2 seconds before the pulse rate appears on the display.

1.4 Classification of BP (Blood Pressure)

ACC/AHA 2017 Hypertension guidelines define categories of BP in adults as below.

Categories of BP in Adults*

BP Category	Systolic BP	Diastolic BP
Normal	< 120 mmHg	and < 80 mmHg
Elevated	120 - 129 mmHg	and < 80 mmHg
Hypertension		
Stage 1	130 - 139 mmHg	or 80 - 89 mmHg
Stage 2	≥ 140 mmHg	or ≥ 90 mmHg

* Individuals with Systolic BP and Diastolic BP in 2 categories should be designated to the higher BP category.

BP indicates blood pressure (based on an average of ≥ 2 careful readings obtained on ≥ 2 occasions).

Source: ACC/AHA 2017 High Blood Pressure Clinical Practice Guideline

⚠ Warning

- NEVER diagnose or treat yourself based on your readings. ALWAYS consult with your physician.

2. Preparation

2.1 Installing Batteries

1. Remove the battery cover.
2. Insert 4 “AA” batteries as indicated in the battery compartment.
3. Close the battery cover.

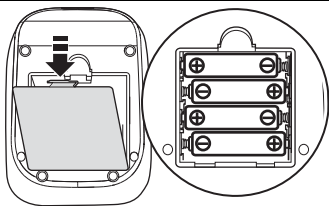

Note

- When the “” symbol flashes on the display, it is recommended that you replace the batteries.
- To replace the batteries, turn your monitor off and remove all batteries. Then replace with 4 new batteries at the same time.
- Replacing the batteries will not delete previous readings.
- The supplied batteries may have a shorter life span than new batteries.
- Disposal of used batteries should be carried out in accordance with local regulations.

2.2 Blood Pressure Measurement Tips

To help ensure an accurate reading, follow these directions:

- Stress raises blood pressure. Avoid taking measurements during stressful times.
- Measurements should be taken in a quiet place.
- It is important to take measurements at the same times each day. Taking measurements in the morning and in the evening is recommended.
- Remember to have a record of your blood pressure and pulse readings for your physician. A single measurement does not provide an accurate indication of your true blood pressure. It is recommended you take and record several readings over a period of time.

Caution

- Avoid bathing, drinking alcohol or caffeine, smoking, exercising and eating for at least 30 minutes before taking a measurement.
 - Rest for at least 5 minutes before taking a measurement.
-

2.3 Applying the Arm Cuff

Note

- The following steps are for applying the arm cuff to your left arm. When you take a measurement on your right arm, follow the cuff wrap instructions for use on your right arm mentioned under “To take a measurement on your right arm” located at the end of this sub-section.
- Blood pressure can differ between the right arm and the left arm, and the measured blood pressure readings can be different. It is recommended that you always use the same arm for measurement. If the readings between both arms differ substantially, check with your physician to determine as to which arm to use for your measurements.

Caution

- Remove tight-fitting or thick clothing from your arm while taking a measurement.
-

1. Plug the arm cuff into your monitor by inserting the air plug into the air jack securely until it clicks.



2. Place your hand through the cuff loop. Pull the cuff until it reaches your upper left arm.



Note

- The bottom edge of the arm cuff should be 0.5 inch (1 to 2 cm) above the inside elbow. The air tube is on the inside of your arm and aligned with your middle finger.

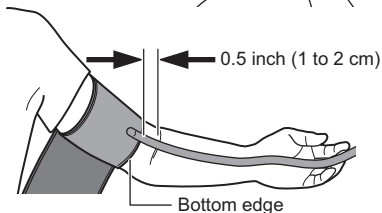

3. Make sure that the air tube is positioned on the inside of your arm and wrap the cuff securely, so it cannot move around your arm.

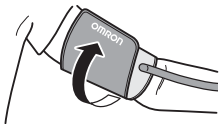

To take a measurement on your right arm

When you take a measurement on your right arm, the air tube should run along the side of your elbow, along the bottom of your arm. Be careful not to rest your arm on the air tube.



2.4 Sitting Correctly

To take a measurement, you need to be relaxed and comfortably seated in a room with a comfortable temperature. Place your arm on the table.

- Sit in a comfortable chair with your back and arm supported.
- Keep your feet flat and your legs uncrossed.
- The arm cuff should be placed on your arm at the same level as your heart, with the arm resting comfortably on a table.



3. Using Your Monitor without a Smart Device

This monitor tracks readings for 1 user. If you are sharing with another, manually track your readings separately.

3.1 Taking a Measurement

You can use your monitor without pairing to a smart device. To pair your monitor with a smart device, refer to sub-section 4.1.

Note

- To stop the measurement, press the [START/STOP] button once to deflate the arm cuff.

Caution

- DO NOT use this monitor with other medical electrical (ME) equipment simultaneously. This may result in incorrect operation of the devices and/or cause an inaccurate reading.
- Remain still and DO NOT talk while taking a measurement.

1. Press the [START/STOP] button.

All symbols except the battery symbol appear on the display before starting the measurement.

-
2. Remain still and do not talk until the entire measurement process is complete.

The “” symbol flashes at every heartbeat.

Your blood pressure and pulse rate are displayed.

If either the systolic or the diastolic reading is high (refer to sub-section 1.3), the “” symbol appears.

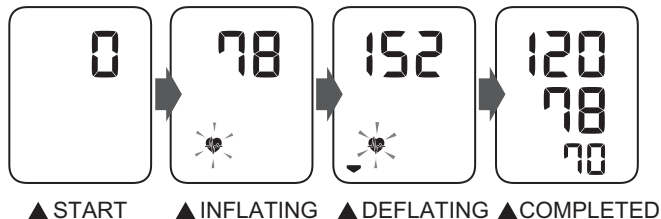

-
3. Press the [START/STOP] button to turn your monitor off.

Note

- Your monitor automatically turns off after 2 minutes.
- Wait 2 - 3 minutes between measurements. The wait time allows the arteries to return to their pre-measurement state. You may need to increase the wait time depending on your individual physiological characteristics.

■ If your systolic pressure is more than 210 mmHg

If your systolic pressure is more than 210 mmHg, take a measurement manually. After the arm cuff starts to inflate, press and hold the [START/STOP] button until the monitor inflates 30 to 40 mmHg higher than your expected systolic pressure.

Note

- Do not inflate above 299 mmHg.

Caution

- Inflating to a higher pressure than necessary may result in bruising of the arm where the cuff is applied.
-

4. Using Your Monitor with a Smart Device

This monitor tracks readings for 1 user. If you are sharing with another, manually track your readings separately.

4.1 Pairing Your Monitor with a Smart Device

Review the list of compatible smart devices at
OmronHealthcare.com/connect

1. Enable Bluetooth on your smart device.
2. Scan the code below with your smart device camera or visit OmronHealthcare.com/app to find the OMRON compatible app for this product.



3. Download and install the compatible OMRON app onto your smart device.
If you already have the compatible OMRON app and have created your account, open the app and add your new monitor.
4. Open the app and follow the pairing instructions shown on your smart device.

5. Confirm that your monitor is connected successfully.

When your monitor is connected successfully to your smart device, the OK symbol appears.

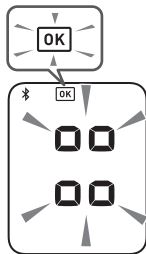

6. Press the [START/STOP] button to turn your monitor off.

Note

- If the “Err” appears, follow the instructions in the app.
- Your monitor automatically turns off after 10 seconds.
- Be aware that OMRON will not be responsible for the loss of data and/or information in the app.
- Only compatible OMRON apps should be used with this monitor to help ensure correct data transfer.



4.2 Taking a Measurement

Refer to sub-section 3.1 to start a measurement. Open the app on your smart device and follow the instructions.

Note

- Make sure that your monitor is within 16 ft. (5 m) of your smart device.
- When Bluetooth is enabled, the readings will be transferred to your smart device after taking a measurement.

4.3 Disabling/Enabling Bluetooth

Warning

- This product emits radio frequencies (RF) in the 2.4 GHz band. DO NOT use this product in locations where RF is restricted, such as on an aircraft or in hospitals. Disable the Bluetooth feature in this monitor, or remove the batteries and unplug the AC adapter when in RF restricted areas. For further information on potential restrictions refer to documentation on the Bluetooth usage by the FCC/ISED.



Bluetooth is enabled as default.

1. When your monitor is off, press and hold the  button for more than 10 seconds.
“oFF” flashes 3 times.



2. Press the [START/STOP] button to turn your monitor off.

Note

- To enable Bluetooth, press and hold the  button for more than 3 seconds.
“on” appears on the display.
- Your monitor automatically turns off 10 seconds after the completion.
- When Bluetooth is disabled, the “ off ” symbol appears.

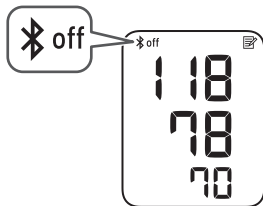

5. Using Memory Function

Your monitor automatically stores up to 14 readings.

This monitor tracks readings for 1 user. If you are sharing with another, manually track your readings separately.

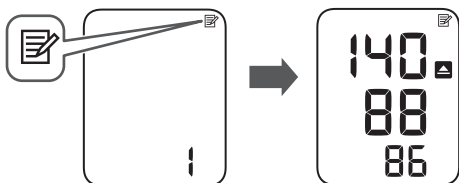

5.1 Viewing the Readings Stored in Memory

1. Press the  button.



The Memory number appears for 2 seconds before the pulse rate is displayed. The most recent reading stored in the memory will be numbered as “1”.

Note

- If the reading was high (refer to sub-section 1.3), the “” symbol appears.
 - If there are no readings stored in the memory, the screen to the right is displayed.
 - If the memory is full, new readings will replace the old readings, starting with the oldest reading.
-
2. Press the  button repeatedly to scroll through the previous readings stored in the memory.

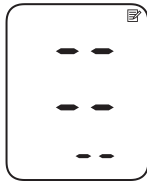

6. Other Settings

6.1 Restoring Your Monitor to the Default Settings

To delete all the information stored in your monitor, follow the instructions below. Make sure that your monitor is turned off.

1. Press the  button.

After a memory number appears, the latest reading will appear.

2. While holding the  button down, press and hold the [START/STOP] button for more than 4 seconds.
The display to the right flashes.

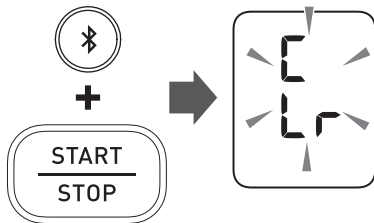

3. While holding the  button down again, press and hold the [START/STOP] button for more than 4 seconds.
The display stops flashing, then your monitor is restored to the default settings.

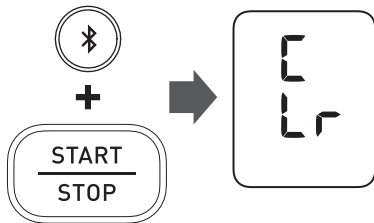



4. Press the [START/STOP] button to turn your monitor off.









Note





- Reverting to the default setting of your monitor does not delete the information in the app.
- Your monitor automatically turns off after 10 seconds.

7. Error Messages and Troubleshooting

If any of the below problems occur during measurement, check to make sure that no other electrical device is within 12 inches (30 cm) of the monitor. If the problem persists, refer to the table below.

Display/Problem	Possible Cause	Solution
 appears or the arm cuff does not inflate.	The [START/STOP] button was pressed while the arm cuff is not applied.	Press the [START/STOP] button again to turn the monitor off.
	Air plug is not completely plugged into the monitor.	Insert the air plug securely.
	The arm cuff is not applied correctly.	Apply the arm cuff correctly, then take another measurement. Refer to sub-section 2.3.
	Air is leaking from the arm cuff.	Replace the arm cuff with a new one. Refer to section 9.
 appears or a measurement cannot be completed after the arm cuff inflates.	Moving or talking during a measurement causes the arm cuff to not inflate sufficiently.	Remain still and do not talk during a measurement. If "E2" appears repeatedly, inflate the arm cuff manually until the systolic pressure is 30 to 40 mmHg above your previous readings. Refer to sub-section 3.1.
	The systolic pressure is above 210 mmHg and a measurement cannot be taken.	

Display/Problem	Possible Cause	Solution
 appears	The arm cuff is inflated exceeding the maximum allowable pressure.	Do not touch the arm cuff and/or bend the air tube while taking a measurement. If inflating the arm cuff manually, refer to sub-section 3.1.
 appears	Moving or talking during a measurement results in vibrations that disrupt the measurement.	Remain still and do not talk during a measurement.
 appears	The pulse rate is not detected correctly.	Apply the arm cuff correctly, then take another measurement. Refer to sub-section 2.3. Remain still and sit correctly during a measurement. If the “  ” symbol continues to appear, it is recommended that you consult with your physician.
 appears		
 does not flash during a measurement		
 appears	The monitor has malfunctioned.	Press the [START/STOP] button again. If “Er” still appears, contact customer service. Refer to section 12.
  appears	The monitor cannot connect to a smart device or transmit data correctly.	Follow the instructions shown in the app. If the “Err” still appears after checking the app, contact customer service. Refer to section 12.

Display/Problem	Possible Cause	Solution
 <p>P flashes</p>	<p>The monitor is waiting for pairing with the smart device.</p>	<p>Refer to sub-section 4.1 for pairing your monitor with your smart device, or press the [START/STOP] button to cancel pairing and turn your monitor off.</p>
 <p>← flashes</p>	<p>More than 11 readings are not transferred.</p> <p>Your monitor is not paired or not connected with your smart device.</p>	<p>Pair or transfer your readings to the app so you can keep them in memory in the app, and this symbol disappears.</p>
 <p>→ appears</p>	<p>14 readings are not transferred.</p>	
 <p>⚡ flashes</p>	<p>Batteries are low.</p>	<p>Replacing all 4 batteries with new ones is recommended. Refer to sub-section 2.1.</p>

Display/Problem	Possible Cause	Solution
 <p>appears or the monitor is turned off unexpectedly during a measurement.</p>	Batteries are depleted.	Immediately replace all 4 batteries with new ones. Refer to sub-section 2.1.
Nothing appears on the display of the monitor.	Batteries are depleted. Battery polarities are not properly aligned.	
Readings appear too high or too low.	Blood pressure varies constantly. Many factors including stress, time of day, and/or how you apply the arm cuff, may affect your blood pressure. Review sub-sections 2.2 - 2.4 and section 3.	
Any other communication issue occurs.	Follow the instructions shown in the smart device, or visit the “Help” section in the app for further help. If the problem still persists, contact customer service. Refer to section 12.	
Any other problems occur.	Press the [START/STOP] button to turn the monitor off, then press it again to take a measurement. If the problem continues, remove all batteries and wait for 30 seconds. Then re-install the batteries. If the problem still persists, contact customer service. Refer to section 12.	

8. Maintenance

8.1 Maintenance

To protect your monitor from damage, follow the directions below:

- Changes or modifications not approved by the manufacturer will void the user warranty.

Caution

- DO NOT disassemble or attempt to repair this monitor or other components. This may cause an inaccurate reading.
-

8.2 Storage

Keep your monitor and other components in the storage case when not in use. Store your monitor and other components in a clean, safe location.

1. Remove the arm cuff from the monitor.

The air plug is designed to fit securely into the monitor so it does not accidentally unplug from the monitor when in use. When removing the arm cuff from the monitor, pull the air plug out from the monitor in a straight motion, holding the plug and not using the tube. You will hear a “click” sound as the cuff plug is removed from the monitor.

Caution

- To unplug the air plug, pull on the plastic air plug at the base of the tube, not the tube itself.
-

-
2. Gently fold the air tube into the arm cuff.

Note

- Do not bend or crease the air tube excessively.

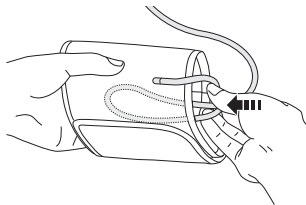

-
3. Place your monitor and other components in the storage case.

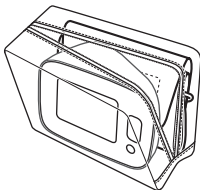

Do not store your monitor and other components:

- If your monitor and other components are wet.
- In locations exposed to extreme temperatures, humidity, direct sunlight, dust or corrosive vapors such as bleach.
- In locations exposed to vibrations or shocks.

8.3 Wiping the Monitor

- Do not use any abrasive or volatile cleaners.
- Use a soft dry cloth or a soft cloth moistened with mild (neutral) detergent to wipe your monitor and arm cuff and then wipe them with a dry cloth.
- Do not wash or immerse your monitor and arm cuff or other components in water.
- Do not use gasoline, thinners or similar solvents to wipe your monitor and arm cuff or other components.

8.4 Disposal

Dispose of your monitor, other components and optional accessories according to applicable local regulations.

Unlawful disposal may cause environmental pollution.

9. Optional Accessories

Small D-Ring Cuff

Arm circumference
7" - 9" (17 - 22 cm)



Model:

HEM-CS24-B REF HEM-CS24-BZ

Wide-Range D-Ring Cuff

Arm circumference
9" - 17" (22 - 42 cm)



Model:

HEM-RML31-B REF HEM-RML31-BZ
•Same as the arm cuff provided with
the product.

Note

- Do not throw the air plug away. The air plug can be applicable to the optional cuff.

AC Adapter

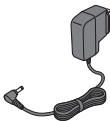

Model: HEM-ADPTW5

For further information, visit our website at OmronHealthcare.com

Using the AC Adapter (optional accessory)

Note

- Make sure not to place your monitor in a location where it is difficult to plug and unplug the AC adapter.

1. Insert the AC adapter plug into the AC adapter jack on the back side of your monitor.

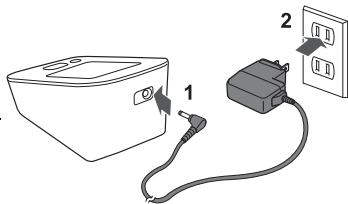

2. Plug the AC adapter into an electrical outlet.
To unplug the AC adapter, unplug the AC adapter from the electrical outlet and then remove the AC adapter plug from the monitor.

Caution

- ONLY use the AC adapter, arm cuff, batteries and accessories specified for this monitor. Use of unsupported AC adapters, arm cuffs and batteries may damage and/or may be hazardous to this monitor.

10. Specifications

Model	BP5150 <small>REF</small> HEM-7142T2-ZAZ
Display	LCD digital display
Cuff pressure range	0 to 299 mmHg
Blood pressure measurement range	SYS: 60 to 260 mmHg DIA: 40 to 215 mmHg
Pulse measurement range	40 to 180 beats / min.
Accuracy	Pressure: ± 3 mmHg Pulse: ± 5 % of display reading
Inflation	Automatic by electric pump
Deflation	Automatic pressure release valve
Measurement method	Oscillometric method
Transmission method	Bluetooth [®] Low Energy
Wireless communication	Frequency range: 2.4 GHz (2400 - 2483.5 MHz) Modulation: GFSK Effective radiated power: < 20 dBm
Operation mode	Continuous operation
IP classification	Monitor: IP20 / Optional AC adapter: IP21
Rating	DC6 V 4 W
Power source	4 "AA" batteries 1.5 V or optional AC adapter (INPUT AC100 - 240 V 50 - 60 Hz 0.12 - 0.065 A)
Battery life	Approximately 500 measurements (using new alkaline batteries and included arm cuff. Depending on the type of battery and arm cuff size.)
Durable period (Service life)	Monitor: 5 years or the time when reaching 10000 times of use. Arm cuff: 5 years or the time when reaching 10000 times of use. Optional AC adapter: 5 years

Operating conditions	+50 °F to +104 °F (+10 °C to +40 °C) / 15 to 90 % RH (non-condensing) / 800 to 1060 hPa
Storage / Transport conditions	-4 °F to +140 °F (-20 °C to +60 °C) / 10 to 90 % RH (non-condensing)
Weight	Monitor: Approximately 8.8 oz. (250 g) not including batteries Arm cuff: Approximately 6 oz. (170 g)
Dimensions	Monitor: Approximately 4.1" (w) × 3.2" (h) × 5.5" (l) (103 mm × 82 mm × 140 mm) Arm cuff: Approximately 5.7" × 23.4" (air tube: 29.5") (145 mm × 594 mm (air tube: 750 mm))
Cuff circumference applicable to the monitor	Total arm circumference range: 7 to 17" (17 to 42 cm) Included arm cuff: 9 to 17" (22 to 42 cm) Optional arm cuff: 7 to 9" (17 to 22 cm)
Memory	Stores up to 14 readings
Contents	Monitor, Wide-Range D-Ring Cuff, 4 "AA" batteries, storage case, instruction manual, quick start guide
Protection against electric shock	Internally powered ME equipment (When using only batteries) Class II ME equipment (Optional AC adapter)
Applied part	Type BF (arm cuff)



Note

- These specifications are subject to change without notice.
- This monitor is clinically investigated according to the requirements of ISO 81060-2:2013 and complies with ISO 81060-2:2013 and ISO 81060-2:2018+A1:2020. In the clinical validation study, K5 was used on 85 subjects for determination of diastolic blood pressure.
- This monitor has not been validated for use on pregnant patients.
- IP classification is degrees of protection provided by enclosures in accordance with IEC 60529. This monitor and optional AC adapter are protected against solid foreign objects of 0.5 inch (12.5 mm) diameter and greater such as a finger. The optional AC adapter is protected against vertically falling water drops which may cause issues during a normal operation.
- Operation mode classification complies with IEC 60601-1.
- Please report to the manufacturer and the regulatory authority in which you are established about any serious incident that has occurred in relation to this device.

About a wireless communication interference

The Bluetooth option in the product is used to connect to dedicated apps on mobile devices to synchronize date/time data from mobile device to the product, and to synchronize measurement data from the product to mobile device. Further handling of the data on the mobile device is up to the user's discretion. This product operates in an unlicensed ISM band at 2.4 GHz where any third party can intercept the radio waves, willfully or accidentally, for any unknown purpose. In the event this product is used near other wireless devices such as microwave and wireless LAN, which operate on the same frequency band as this product, there is a possibility that interference may occur. If interference occurs, stop the operation of the other devices or relocate this product away from other wireless devices before attempting to use it.

Pictogram on the Product

 <p>● or ○ ART.</p>	Types of marks used to indicate the correct positioning of the artery for the upper arm
	Identifies the type of cuff that is compatible with the blood pressure monitor

11. FCC/ISED Statement

FCC CAUTION

Changes or modifications not expressly approved by the party responsible for compliance could void the user's authority to operate the equipment.

This device complies with part 15 of FCC Rules and Innovation, Science and Economic Development Canada's licence-exempt RSS(s). Operation is subject to the following two conditions: (1) this device may not cause harmful interference, and (2) this device must accept any interference received, including interference that may cause undesired operation.

Note

- This equipment has been tested and found to comply with the limits for a Class B digital device, pursuant to part 15 of the FCC Rules. These limits are designed to provide reasonable protection against harmful interference in a residential installation. This equipment generates, uses and can radiate radio frequency energy and, if not installed and used in accordance with the instructions, may cause harmful interference to radio communications. However, there is no guarantee that interference will not occur in a particular installation. If this equipment does cause harmful interference to radio or television reception, which can be determined by turning the equipment off and on, the user is encouraged to try to correct the interference by one or more of the following measures:
 - Reorient or relocate the receiving antenna.
 - Increase the separation between the equipment and receiver.
 - Connect the equipment into an outlet on a circuit different from that to which the receiver is connected.
 - Consult the dealer or an experienced radio/TV technician for help.

This transmitter must not be co-located or operated in conjunction with any other antenna or transmitter.

This equipment complies with FCC/ISED radiation exposure limits set forth for an uncontrolled environment and meets the FCC radio frequency (RF) Exposure Guidelines and RSS-102 of the ISED radio frequency (RF) Exposure rules as this equipment has very low levels of RF energy.

12. Limited Warranty

Your BP5150 Blood Pressure Monitor, excluding the arm cuff and batteries, is warranted to be free from defects in materials and workmanship appearing within 2 years from the date of purchase, when used in accordance with the instructions provided with the monitor. The arm cuff is warranted to be free from defects in materials and workmanship appearing within 1 year from the date of purchase when the monitor is used in accordance with the instructions provided with the monitor. The above warranty extends only to the original retail purchaser, and only to products purchased from an Omron authorized seller who is subject to and follows Omron's quality control standards, unless otherwise prohibited by law. We will, at our option, replace without charge any monitor or arm cuff covered by the above warranty. Replacement is our only responsibility and your only remedy under the above warranty.

To obtain warranty service contact Customer Service by calling **1-800-634-4350** for the address of the inspection center and the return shipping and handling fee that may apply.

Enclose the original printed receipt. Include a letter, with your name, address, phone number, and description of the specific problem. Pack the product carefully to prevent damage in transit. Because of possible loss in transit, we recommend insuring the product with return receipt requested.

THE FOREGOING IS THE SOLE WARRANTY PROVIDED BY OMRON IN CONNECTION WITH THIS PRODUCT, AND OMRON HEREBY DISCLAIMS ANY OTHER WARRANTIES, EXPRESS OR IMPLIED, INCLUDING IMPLIED WARRANTIES OF MERCHANTABILITY, FITNESS FOR A PARTICULAR PURPOSE AND NON-INFRINGEMENT. IMPLIED WARRANTIES AND OTHER TERMS THAT MAY BE IMPOSED BY LAW, IF ANY, ARE LIMITED IN DURATION TO THE PERIOD OF THE ABOVE EXPRESS WARRANTY.

OMRON SHALL NOT BE LIABLE FOR LOSS OF USE OR ANY OTHER SPECIAL, INCIDENTAL, CONSEQUENTIAL OR INDIRECT COSTS, EXPENSES OR DAMAGES.

SOME STATES DO NOT ALLOW THE EXCLUSION OR LIMITATION OF INCIDENTAL OR CONSEQUENTIAL DAMAGES, SO THE ABOVE LIMITATION OR EXCLUSION MAY NOT APPLY TO YOU.

This warranty provides you with specific legal rights, and you may have other rights that vary by jurisdiction. Because of special local requirements, some of the above limitations and exclusions may not apply to you.

FOR CUSTOMER SERVICE

Visit our web site at:

For USA - OmronHealthcare.com
For Canada - OmronHealthcare.ca

Call toll free:

1-800-634-4350

13. Guidance and Manufacturer's Declaration

OMRON Battery-operated / AC Adapter-operated Blood Pressure Monitor
Information for Accompanying Documents in the Scope of IEC 60601-1-2

Important information regarding Electromagnetic Compatibility (EMC)

BP5150 conforms to IEC 60601-1-2 Electromagnetic Compatibility (EMC) standard. Further documentation in accordance with this EMC standard is available at <https://healthcare.omron.com/electro-magnetic-compatibility>. Refer to the EMC information for BP5150 on the website.

The **Bluetooth**[®] word mark and logos are registered trademarks owned by Bluetooth SIG, Inc. and any use of such marks by OMRON HEALTHCARE Co., Ltd. is under license. Other trademarks and trade names are those of their respective owners.



OMRON HEALTHCARE Co., Ltd.

53, Kunotsubo, Terado-cho, Muko, Kyoto, 617-0002 JAPAN

Distributed by:

OMRON HEALTHCARE, INC.

2895 Greenspoint Pkwy. Hoffman Estates, IL 60169 USA

For USA - [OmronHealthcare.com](https://www.OmronHealthcare.com)

For Canada - [OmronHealthcare.ca](https://www.OmronHealthcare.ca)

© 2023 OMRON HEALTHCARE, INC.

Made in Vietnam

OMRON®

GUIDE DE L'UTILISATEUR

Bronze partie supérieure du bras tensiomètre

Modèle BP5150



FRANÇAIS

3145954-5A

Table des matières

Introduction	F3
Renseignements de sécurité importants	F4
1. Connaître votre tensiomètre	F10
2. Préparation	F16
3. Utilisation de votre tensiomètre sans appareil intelligent	F20
4. Utilisation de votre tensiomètre avec un appareil intelligent	F23
5. Utilisation de la fonction Mémoire	F27
6. Autres réglages	F28
7. Messages d'erreur et conseils de dépannage	F30
8. Entretien	F35
9. Accessoires facultatifs	F37
10. Caractéristiques techniques	F39
11. Déclaration de conformité FCC/ISDE	F43
12. Garantie limitée	F45
13. Consignes et déclaration du fabricant	F47

Introduction

Merci d'avoir acheté OMRON BP5150 partie supérieure du bras tensiomètre. Ce tensiomètre peut être utilisé par plusieurs utilisateurs. Il utilise la méthode oscillométrique pour mesurer la tension artérielle. Cela signifie que ce tensiomètre capte le mouvement du sang dans l'artère brachiale et le convertit en relevé numérique.

Consignes de sécurité

Ce guide de l'utilisateur contient des renseignements importants au sujet du tensiomètre OMRON BP5150 partie supérieure du bras tensiomètre. Afin d'utiliser ce tensiomètre de façon sécuritaire et adéquate, veuillez LIRE et COMPRENDRE toutes ces instructions. **Pour toute question, ou si vous ne comprenez pas les instructions, veuillez composer le 1-800-634-4350 avant d'utiliser ce tensiomètre. Pour obtenir des renseignements plus précis sur la tension artérielle, veuillez consulter un médecin.**

Utilisation prévue

L'appareil est un tensiomètre numérique destiné à mesurer la tension artérielle et le pouls de patients adultes. Lorsque l'appareil détecte des rythmes cardiaques irréguliers lors de la mesure, il affiche un signal d'avertissement et les relevés.

Environnement d'utilisation : Maison

Population de patients : Adulte

Réception et inspection

Retirer le tensiomètre et les autres composants de leur emballage et vérifier s'ils sont endommagés. Si le tensiomètre ou tout autre composant est endommagé, NE PAS L'UTILISER et composer le 1-800-634-4350.

Glossaire des symboles

Pour de l'information sur les symboles, aller au :

OmronHealthcare.com/symbols-glossary

Contre-indications

- L'utilisation de ce tensiomètre dans un contexte ambulatoire est contre-indiquée.
- L'utilisation de ce tensiomètre dans un avion est contre-indiquée.

Renseignements de sécurité importants

Veillez lire les Renseignements de sécurité importants de ce guide de l'utilisateur avant d'utiliser le tensiomètre.

Pour votre sécurité, veuillez suivre attentivement ce guide de l'utilisateur.

Veillez conserver ce document pour un usage ultérieur. Pour obtenir des renseignements plus précis sur la tension artérielle, **VEUILLEZ CONSULTER UN MÉDECIN.**

Avertissement

Indique une situation potentiellement dangereuse qui, si elle n'est pas évitée, pourrait causer la mort ou une blessure grave.

- **NE PAS utiliser ce tensiomètre chez des enfants, des enfants en bas âge et des nourrissons ni chez des personnes incapables de s'exprimer.**
- **NE PAS modifier la dose de médicaments (y compris ne pas altérer l'utilisation d'un médicament ou le suivi d'un traitement) en fonction des relevés de ce tensiomètre. Prendre les médicaments selon l'ordonnance du médecin. SEULS les médecins sont qualifiés pour diagnostiquer et traiter l'hypertension et les troubles cardiaques.**
- **NE JAMAIS poser un diagnostic ou se traiter soi-même en tenant compte des relevés obtenus. TOUJOURS consulter un médecin.**
- **Si vous présentez des symptômes ou êtes inquiet, consulter un médecin.**
- **NE PAS reporter ou mettre fin aux examens réguliers ou aux visites du médecin en fonction des résultats obtenus de ce tensiomètre.**
- **NE PAS utiliser ce tensiomètre sur un bras blessé ou un bras sous traitement médical.**
- **NE PAS enserrer le bras avec le brassard lors d'une perfusion intraveineuse ou d'une transfusion sanguine.**
- **NE PAS utiliser ce tensiomètre dans une zone accueillant des appareils chirurgicaux à haute fréquence (HF), des appareils d'imagerie par résonance magnétique (IRM) ou des scanners de tomographie par ordinateur (TO). Cela pourrait perturber le fonctionnement de l'appareil et/ou fausser les relevés.**
- **NE PAS utiliser ce tensiomètre dans un environnement riche en oxygène ou près d'une source de gaz inflammable.**

- Consulter un médecin avant d'utiliser ce tensiomètre, si vous présentez l'un des troubles suivants : arythmies courantes, telles que les extrasystoles auriculaires ou ventriculaires, ainsi que la fibrillation auriculaire; sclérose artérielle; irrigation sanguine insuffisante; diabète; grossesse; prééclampsie ou troubles de la fonction rénale. REMARQUE : n'importe laquelle de ces maladies, associée à tout mouvement, tremblement, frémissement du patient, peut compromettre les relevés de la mesure.
- Afin d'éviter toute strangulation, tenir le tube d'air et le câble de l'adaptateur CA à l'écart des enfants, des enfants en bas âge et des nourrissons.
- Cet appareil comprend de petites pièces pouvant constituer un risque d'étouffement en cas d'ingestion par des enfants, des enfants en bas âge et par des nourrissons.

Transmission de données

- Une fois le processus de jumelage terminé, ce produit émet toujours des radiofréquences (RF) dans la bande de fréquence 2,4 GHz. NE PAS utiliser ce tensiomètre dans des lieux où l'émission de radiofréquences est interdite, par exemple dans un avion ou dans un hôpital. Désactiver la fonction Bluetooth® de ce tensiomètre, ou retirer les piles et débrancher l'adaptateur CA dans des lieux interdisant l'émission de radiofréquences. Pour de plus amples renseignements relatifs aux interdictions d'utilisations potentielles, consulter la documentation sur l'utilisation de la fonction Bluetooth produite par la FCC/ISDE.

Manipulation et utilisation de l'adaptateur CA (accessoire facultatif)

- NE PAS utiliser l'adaptateur CA si le tensiomètre ou le câble de l'adaptateur CA est endommagé. Si le tensiomètre ou le câble est endommagé, éteindre l'appareil et débrancher immédiatement l'adaptateur CA.
- Brancher l'adaptateur CA dans une prise à la tension appropriée. NE PAS employer une fiche multiple.
- NE JAMAIS brancher ou débrancher l'adaptateur CA à une prise de courant avec des mains mouillées.
- NE PAS démonter ou tenter de réparer l'adaptateur CA.

Manipulation et utilisation des piles

- Garder les piles hors de la portée des enfants et des nourrissons.
-

Mise en garde

Indique une situation potentiellement dangereuse qui, si elle n'est pas évitée, pourrait causer une blessure superficielle ou légère à l'utilisateur ou au patient, ou endommager l'équipement ou d'autres objets.

- En cas d'irritation de la peau ou d'un autre effet indésirable, cesser d'utiliser le tensiomètre et consulter un médecin.
- Consulter un médecin avant d'utiliser le tensiomètre si le bras à utiliser présente un dispositif intravasculaire ou fait l'objet d'une dérivation artérioveineuse ou d'un traitement par perfusion en raison des perturbations de la circulation sanguine pouvant occasionner des lésions.
- Consulter un médecin avant d'utiliser ce tensiomètre si vous avez subi une mastectomie ou une clairance des ganglions lymphatiques.
- Consulter un médecin avant d'utiliser ce tensiomètre en présence de graves problèmes de circulation sanguine ou d'hémopathies, car le gonflage du brassard peut entraîner des hématomes.
- **NE PAS** prendre de mesures plus souvent que nécessaires, car des hématomes occasionnés par la perturbation de la circulation sanguine peuvent survenir.
- Gonfler le brassard **SEULEMENT** lorsqu'il enserre l'avant-bras.
- Retirer le brassard s'il ne se dégonfle pas pendant la prise de mesure.
- **NE PAS** utiliser le tensiomètre à des fins autres que la mesure de la tension artérielle.
- Au cours de la prise de mesure, vérifier qu'aucun appareil mobile ou autre appareil électrique, émettant des champs électromagnétiques, ne se trouve à moins de 30 cm (12 po) du tensiomètre. Cela pourrait perturber le fonctionnement de l'appareil et/ou fausser les relevés.
- **NE PAS** démonter ou tenter de réparer le tensiomètre ou ses composants. Cela pourrait fausser le relevé.
- **NE PAS** utiliser le tensiomètre dans un lieu chargé d'humidité ni dans un endroit où il risque d'être aspergé par de l'eau. Cela pourrait l'endommager.
- **NE PAS** utiliser ce tensiomètre dans un véhicule en mouvement tel qu'une automobile.
- **NE PAS** laisser tomber le tensiomètre ou le soumettre à des vibrations ou des chocs violents.
- **NE PAS** utiliser ce tensiomètre dans des lieux où l'humidité et la température sont élevées ou faibles. Consulter la section 10.

- Au cours de la prise de mesure, surveiller le bras mesuré pour s'assurer que le tensiomètre n'entraîne pas une déficience prolongée de la circulation sanguine.
- **NE PAS** utiliser ce tensiomètre dans des milieux où il servirait fréquemment, par exemple dans une clinique ou un cabinet médical.
- **NE PAS** utiliser le tensiomètre en même temps que d'autres appareils électromédicaux. Cela pourrait perturber le fonctionnement de l'appareil et/ou fausser les relevés.
- Éviter de prendre un bain, de boire de l'alcool ou de consommer de la caféine, de fumer, de faire de l'exercice et de manger pendant au moins 30 minutes avant la prise de mesure.
- Prendre un repos d'au moins cinq minutes avant la prise de mesure.
- Retirer tous les vêtements serrés ou épais de votre bras, lors de la prise de mesure.
- Demeurer immobile et **NE PAS** parler pendant la prise de mesure.
- Utiliser le brassard **SEULEMENT** chez des personnes dont la circonférence du bras se situe dans la plage de dimensions précisées pour le brassard.
- S'assurer que le tensiomètre est parvenu à la température ambiante avant de prendre une mesure. La prise de mesures à la suite de changements de température extrêmes peut fausser les relevés. Il est recommandé d'attendre environ deux heures pour permettre au tensiomètre de se réchauffer ou de refroidir après l'avoir rangé à la température minimale ou maximale de la plage des températures précisées dans les conditions de fonctionnement. Pour de plus amples informations sur le fonctionnement et les températures d'entreposage et de transport, consulter la section 10.
- **NE PAS** utiliser ce tensiomètre après sa période de durabilité. Consulter la section 10.
- **NE PAS** plier le brassard ou le tube d'air de manière excessive.
- **NE PAS** plier ou tordre le tube d'air lors d'une prise de mesure. Cela pourrait provoquer une lésion par interruption du flux sanguin.
- Pour débrancher le raccord d'air, tirer sur le raccord d'air en plastique au niveau de la base du tuyau, non le tuyau lui-même.
- Utiliser **UNIQUEMENT** un adaptateur CA, un brassard, des piles et des accessoires spécifiques à ce tensiomètre. L'utilisation d'adaptateurs CA, d'un brassard et de piles incompatibles peut endommager le tensiomètre ou présenter un danger.

- Utiliser **UNIQUEMENT** le brassard conçu pour le tensiomètre. L'utilisation d'autres brassards peut entraîner des relevés erronés.
- Un gonflement à une pression plus élevée que requise peut entraîner une ecchymose sur le bras, à l'endroit où le brassard est positionné.
REMARQUE : pour plus d'informations, consulter la partie « Lorsque votre tension systolique est supérieure à 210 mmHg » dans la section 3 de ce guide de l'utilisateur.

Transmission de données

- **NE PAS** remplacer les piles ou débrancher l'adaptateur CA lorsque les relevés sont transférés vers un appareil intelligent. Cela pourrait perturber le fonctionnement du tensiomètre et le transfert des données de la tension artérielle.

Manipulation et utilisation de l'adaptateur CA (accessoire facultatif)

- Insérer complètement l'adaptateur CA dans la prise.
- Tirer l'adaptateur CA en toute sécurité lors de son débranchement. **NE PAS** tirer le câble de l'adaptateur CA.
- Lors de la manipulation du câble de l'adaptateur CA :
NE PAS l'endommager.
NE PAS le casser.
NE PAS l'altérer.
NE PAS le plier ni tirer dessus.
NE PAS le tordre.
NE PAS l'utiliser s'il est emmêlé.
NE PAS le pincer.
NE PAS le placer sous des objets lourds.
- Enlever la poussière de l'adaptateur CA.
- Débrancher l'adaptateur CA lorsqu'il n'est pas utilisé.
- Débrancher l'adaptateur CA avant de nettoyer ce tensiomètre.

Manipulation et utilisation des piles

- **NE PAS** insérer les piles en alignant leur polarité de manière incorrecte.
- Utiliser **SEULEMENT** quatre piles alcalines « AA » ou au manganèse dans ce tensiomètre. **NE PAS** utiliser d'autres types de piles. **NE PAS** utiliser en même temps des piles neuves et usagées. **NE PAS** utiliser des piles de marques différentes ensemble.
- Retirer les piles du tensiomètre lorsqu'il est inutilisé pour une période prolongée.

- **Si du liquide en provenance des piles s'introduit dans les yeux, rincer immédiatement à grande eau. Consulter un médecin immédiatement.**
 - **Si du liquide en provenance des piles entre en contact avec la peau, rincer immédiatement à grande eau propre et tiède. Si une irritation, une lésion ou une douleur persiste, consulter un médecin.**
 - **NE PAS utiliser les piles après la date de péremption.**
 - **Vérifier périodiquement les piles pour contrôler leur état de fonctionnement.**
-

1. Connaître votre tensiomètre

1.1 Contenu du nécessaire ou du produit

Tensiomètre, Grand brassard à anneau en D, 4 piles « AA », étui de rangement, guide de l'utilisateur et guide de démarrage rapide

1.2 Tensiomètre et brassard

Face avant du tensiomètre

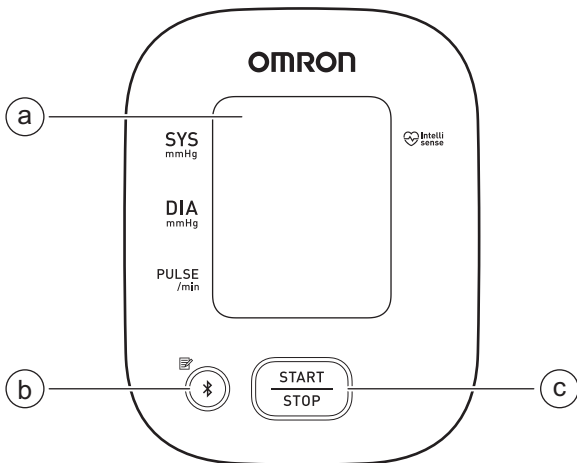

- (a) Affichage
- (b) Touche [Connexion] (Mémoire)
- (c) Touche marche/arrêt [START/STOP]

Vues latérale gauche, arrière et du dessous du tensiomètre

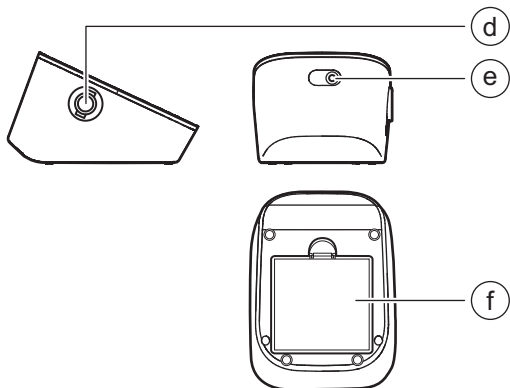

- ⓓ Prise d'air
- ⓔ Prise d'adaptateur CA
(pour l'adaptateur CA en option)
- ⓕ Compartiment des piles

Brassard





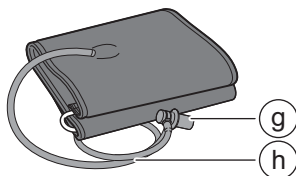

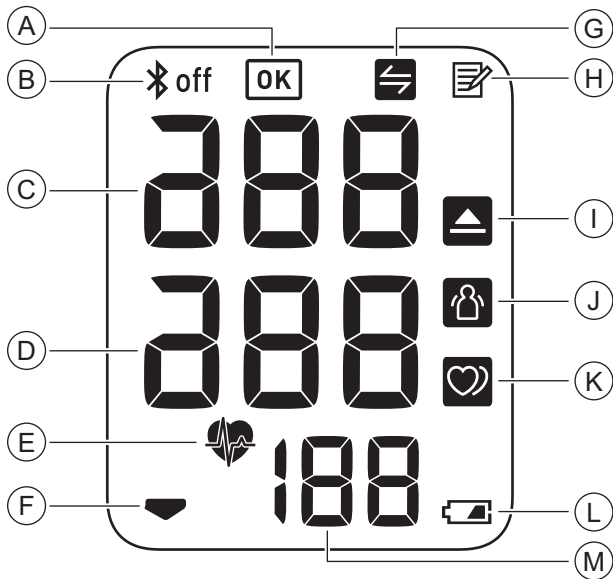

(Circonférence de l'avant-bras : 22 à 42 cm (9 po à 17 po))







- ⓖ Raccord d'air
- ⓗ Tube d'air



1.3 Afficheur et symboles



Ⓐ		Symbole OK Clignote quand le tensiomètre est connecté à l'appareil intelligent avec succès.
Ⓑ		Symbole d'activation de la fonction Bluetooth Apparaît lorsque les relevés sont transférés.
		Symbole de désactivation de la fonction Bluetooth S'affiche lorsque la fonction Bluetooth est désactivée.
Ⓒ Relevé de la tension artérielle systolique		
Ⓓ Relevé de la tension artérielle diastolique		
Ⓔ		Symbole du rythme cardiaque Clignote pendant la prise de mesure.
Ⓕ		Symbole de dégonflement S'affiche quand le brassard se dégonfle.
Ⓖ		Symbole Sync <ul style="list-style-type: none"> • Clignote quand la mémoire de stockage est presque pleine • S'affiche quand la mémoire de stockage est complètement pleine Une fois le tensiomètre jumelé avec l'appareil intelligent, transférer les relevés immédiatement avant que le tensiomètre ne supprime les plus anciens. Un maximum de 14 relevés peut être enregistré dans la mémoire interne du tensiomètre.
Ⓗ		Symbole de la mémoire S'affiche lors de la consultation des relevés stockés en mémoire.
Ⓐ		Symbole de tension élevée Apparaît si la tension artérielle systolique est ≥ 130 mmHg ou si la tension artérielle diastolique est ≥ 80 mmHg. Voir la sous-section 1.4 pour obtenir plus d'informations.

<p>(J)</p>		<p>Symbole d'erreur causée par un mouvement S'affiche avec les relevés lorsque le corps bouge pendant la prise de la mesure. S'il s'affiche, retirer le brassard et attendre deux à trois minutes. Puis, repositionner le brassard sur le bras, demeurer immobile et prendre une autre mesure.</p>
<p>(K)</p>		<p>Symbole de rythme cardiaque irrégulier</p> <ul style="list-style-type: none"> • S'affiche lorsqu'un rythme irrégulier est perçu à au moins deux reprises pendant la prise de la mesure. • Ce symbole peut s'afficher quand le tensiomètre détecte des mouvements du bras lors d'une prise de mesure. Voir la section 7 pour obtenir plus de détails. <p>Un rythme cardiaque irrégulier se définit comme un rythme plus rapide d'au moins 25 % ou plus lent d'au moins 25 % par rapport au rythme moyen détecté lorsque le tensiomètre prend la mesure de la tension artérielle.</p> <div style="text-align: center;">  <p>Rythme cardiaque irrégulier</p> <p>Rythme cardiaque régulier</p> </div> <p>S'il continue de s'afficher, il est recommandé de consulter un médecin et de suivre ses directives.</p>
<p>(L)</p>		<p>Symbole de pile faible Clignote lorsque les piles se sont affaiblies.</p>
<p>(L)</p>		<p>Symbole de pile épuisée S'affiche lorsque les piles sont épuisées.</p>
<p>(M)</p>		<p>Affichage du pouls / Numéro en mémoire</p> <ul style="list-style-type: none"> • La fréquence du pouls s'affiche après la prise de la mesure. • En appuyant sur la touche , le numéro en mémoire s'affiche pendant environ 2 secondes avant que la fréquence du pouls n'apparaisse à nouveau à l'écran.

1.4 Catégories de tension artérielle

Les directives ACC/AHA 2017 relatives à l'hypertension définissent les catégories de TA chez les adultes comme suit.

Catégories de tension artérielle chez les adultes*

Catégories de tension artérielle	TA systolique	TA diastolique
Normale	< 120 mmHg	et < 80 mmHg
Élevée	120 à 129 mmHg	et < 80 mmHg
Hypertension	Étape 1	130 à 139 mmHg ou 80 à 89 mmHg
	Étape 2	≥ 140 mmHg ou ≥ 90 mmHg

* Toute personne dont les valeurs de tension systolique et de tension diastolique appartiennent à deux catégories différentes doit être affectée à la catégorie la plus élevée.

« TA » désigne la tension artérielle (basée sur une moyenne de deux relevés précis ou plus obtenus à deux occasions ou plus).

Source : ACC/AHA 2017 High Blood Pressure Clinical Practice Guideline

Avertissement

- NE JAMAIS poser un diagnostic ou se traiter soi-même en tenant compte des relevés obtenus. TOUJOURS consulter un médecin.

2. Préparation

2.1 Installation des piles

1. Retirer le couvercle des piles.
 2. Insérer quatre piles « AA » dans le compartiment des piles en suivant les indications.
-

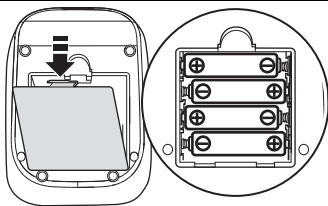

3. Replacer le couvercle des piles.
-

Remarque

- Quand le symbole «  » clignote, il est recommandé de remplacer les piles.
- Pour remplacer les piles, éteindre le tensiomètre et retirer toutes les piles. Puis, remplacer les piles anciennes par quatre piles neuves simultanément.
- Le remplacement des piles n'efface pas les relevés antérieurs.
- La durée d'utilisation des piles fournies peut être plus courte que celle de piles neuves.
- Mettre les piles au rebut conformément aux règlements locaux en vigueur.

2.2 Conseils pour la mesure de la tension artérielle

Afin d'assurer la précision des relevés, suivre les instructions suivantes :

- Diminuer le stress, car il augmente la tension artérielle. Éviter de prendre des mesures durant des périodes de stress.
- Prendre des mesures dans un endroit calme.
- Il est important de prendre les mesures au même moment chaque jour. Il est recommandé de prendre les mesures le matin et le soir.
- Ne pas oublier de conserver les relevés de tension artérielle et de pouls pour le médecin. Une seule mesure ne procure pas une indication précise de la tension artérielle réelle. Il est recommandé d'effectuer et d'enregistrer plusieurs relevés sur une période donnée.

Mise en garde

- Éviter de prendre un bain, de boire de l'alcool ou de consommer de la caféine, de fumer, de faire de l'exercice et de manger pendant au moins 30 minutes avant la prise de mesure.
 - Prendre un repos d'au moins cinq minutes avant la prise de mesure.
-

2.3 Installation du brassard

Remarque

- Les étapes suivantes concernent le positionnement du brassard sur le bras gauche. Si la prise d'une mesure est réalisée sur le bras droit, veuillez suivre les instructions d'enroulement pour le bras droit mentionnées dans la partie « Prise d'une mesure sur le bras droit » à la fin de cette sous-section.
- La tension artérielle peut différer selon le bras sur lequel elle est mesurée; les relevés correspondant à la tension artérielle mesurée peuvent donc varier. Il est recommandé de toujours mesurer la tension sur le même bras. Si les relevés entre les deux bras diffèrent considérablement, demander à un médecin d'indiquer le bras sur lequel la tension doit être mesurée.

Mise en garde

- Retirer tous les vêtements serrés ou épais de votre bras, lors de la prise de mesure.
-

1. Brancher le brassard au tensiomètre en insérant en toute sécurité le raccord d'air dans la prise jack d'air jusqu'à son enclenchement.

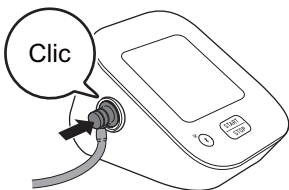

2. Placer la main dans l'ouverture du brassard. Tirer sur le brassard jusqu'à ce qu'il atteigne l'avant-bras gauche.



Remarque

- Le bord inférieur du brassard doit se trouver à 1 à 2 cm (0,5 po) au-dessus du coude intérieur. Le tube à air est placé le long du côté intérieur de votre bras et aligné avec votre majeur.

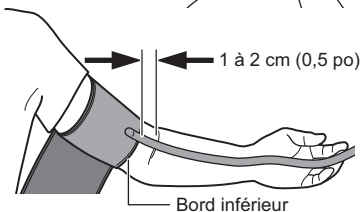

3. Vérifier que le tube d'air se trouve sur l'intérieur de votre bras et bien serrer le brassard pour qu'il ne puisse plus glisser du bras.

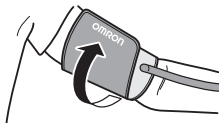

Prise d'une mesure sur le bras droit

Lors de la mesure sur le bras droit, le tube d'air doit se trouver à côté du coude et sur le bas du bras. Veiller à ne pas poser le bras sur le tube d'air.



2.4 Position assise correcte

Pour prendre une mesure, il faut être détendu et assis dans une position confortable dans une pièce où la température ambiante est agréable. Placer le bras sur la table.

- S'asseoir dans un fauteuil confortable en ayant le dos et le bras soutenus.
- Garder les pieds à plat et les jambes décroisés.
- Le brassard doit être placé sur le bras, au même niveau que le cœur, le bras reposant confortablement sur une table.



3. Utilisation de votre tensiomètre sans appareil intelligent

Ce tensiomètre suit les relevés pour un seul utilisateur. Si vous le partagez avec une autre personne, faire un suivi manuel de vos relevés séparément.

3.1 Prise de mesure

Le tensiomètre peut être utilisé sans être jumelé à un appareil intelligent. Pour jumeler le tensiomètre avec un appareil intelligent, consulter la sous-section 4.1.

Remarque

- Pour arrêter la prise de mesure, appuyer une fois sur la touche marche/arrêt [START/STOP] pour dégonfler le brassard.

Mise en garde

- NE PAS utiliser le tensiomètre en même temps que d'autres appareils électromédicaux. Cela pourrait perturber le fonctionnement de l'appareil et/ou fausser les relevés.
 - Demeurer immobile et NE PAS parler pendant la prise de mesure.
-

1. Appuyer sur la touche marche/arrêt [START/STOP].

Tous les symboles, à l'exception du symbole de pile, paraissent à l'écran avant la prise de mesure.

-
2. Demeurer immobile et ne pas parler jusqu'à ce que la prise de mesure soit terminée.

Le symbole du rythme cardiaque «  » clignote à chaque battement de cœur.

La tension artérielle et le pouls s'affichent.

Si le relevé de la pression artérielle systolique ou diastolique est élevé (voir la sous-section 1.3), le symbole «  » s'affiche.

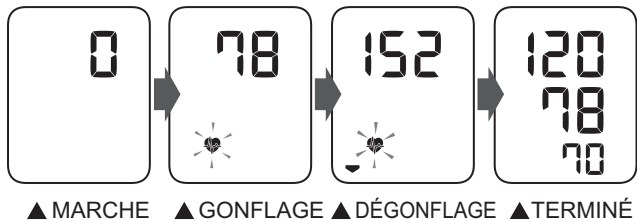

-
3. Appuyer sur la touche marche/arrêt [START/STOP] pour éteindre le tensiomètre.

Remarque

- Le tensiomètre s'éteint automatiquement après deux minutes.
- Attendre deux à trois minutes entre les prises de mesure. Le délai d'attente permet aux artères de revenir à leur état antérieur à la mesure. Une période d'attente plus longue peut être nécessaire selon les caractéristiques physiologiques individuelles.

■ Lorsque votre tension systolique est supérieure à 210 mmHg

Si la tension systolique est supérieure à 210 mmHg, prendre la mesure manuellement.

Une fois que le brassard a commencé à se gonfler, appuyer sur la touche marche/arrêt [START/STOP] et la maintenir enfoncée pour que le tensiomètre fasse gonfler le brassard jusqu'à atteindre 30 à 40 mmHg de plus que la tension artérielle systolique prévue.

Remarque

- Ne pas gonfler au-dessus de 299 mmHg.

Mise en garde

- Un gonflement à une pression plus élevée que requise peut entraîner une ecchymose sur le bras, à l'endroit où le brassard est positionné.
-

4. Utilisation de votre tensiomètre avec un appareil intelligent

Ce tensiomètre suit les relevés pour un seul utilisateur. Si vous le partagez avec une autre personne, faire un suivi manuel de vos relevés séparément.

4.1 Jumelage de votre tensiomètre avec un appareil intelligent

Consulter la liste des appareils compatibles à l'adresse [OmronHealthcare.com/connect](https://www.OmronHealthcare.com/connect)

1. Activer la fonction Bluetooth sur l'appareil intelligent.
2. Lire le code ci-dessous avec l'appareil photo de votre appareil intelligent, ou aller sur [OmronHealthcare.com/app](https://www.OmronHealthcare.com/app) pour trouver l'application OMRON compatible pour ce produit.



3. Télécharger et installer l'application OMRON compatible sur votre appareil intelligent.
Si vous avez déjà une application OMRON compatible et que votre compte a déjà été créé, ouvrir l'application et ajouter le nouveau tensiomètre.
4. Ouvrir l'application et suivre les instructions de jumelage indiquées sur l'appareil intelligent.

5. Confirmer que le tensiomètre est bien connecté.

Une fois le tensiomètre connecté à l'appareil intelligent, le symbole OK s'affiche.

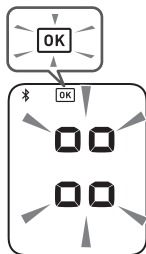

6. Appuyer sur la touche marche/arrêt [START/STOP] pour éteindre le tensiomètre.

Remarque

- Si « Err » s'affiche, suivre les instructions dans l'application.
- Le tensiomètre s'éteint automatiquement après 10 secondes.
- À noter qu'OMRON n'est pas responsable de la perte de données ou d'informations dans l'application.
- Seules des applications OMRON compatibles doivent être utilisées avec ce tensiomètre, afin de garantir le bon transfert des données.

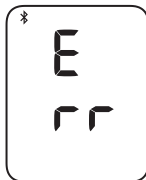

4.2 Prise de mesure

Voir la sous-section 3.1 pour commencer une prise de mesure. Ouvrir l'application sur l'appareil intelligent et suivre les instructions.

Remarque

- Vérifier que le tensiomètre est à moins de 5 m (16 ft) de l'appareil intelligent.
- Lorsque la fonction Bluetooth est activée, les relevés sont transférés à l'appareil intelligent après la prise de mesure.

4.3 Désactivation/activation de Bluetooth

⚠ Avertissement

- Une fois le processus de jumelage terminé, ce produit émet toujours des radiofréquences (RF) dans la bande de fréquence 2,4 GHz. NE PAS utiliser ce tensiomètre dans des lieux où l'émission de radiofréquences est interdite, par exemple dans un avion ou dans un hôpital. Désactiver la fonction Bluetooth de ce tensiomètre, ou retirer les piles et débrancher l'adaptateur CA dans des lieux interdisant l'émission de radiofréquences. Pour de plus amples renseignements relatifs aux interdictions d'utilisations potentielles, consulter la documentation sur l'utilisation de la fonction Bluetooth produite par la FCC/ISDE.

La fonction Bluetooth est activée par défaut.



1. Lorsque le tensiomètre est éteint, appuyer sur la touche  et la maintenir enfoncée pendant plus de 10 secondes.

Le message « OFF » clignote trois fois.



-
2. Appuyer sur la touche marche/arrêt [START/STOP] pour éteindre le tensiomètre.

Remarque

- Pour activer la fonction Bluetooth, appuyer sur la touche  et la maintenir enfoncée pendant plus de trois secondes. Le message « on » s'affiche à l'écran.
- Le tensiomètre s'éteint automatiquement 10 secondes après la fin de cette étape.
- Lorsque la fonction Bluetooth est désactivée, le symbole «  off » s'affiche.

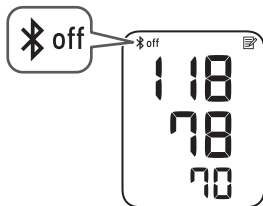

5. Utilisation de la fonction Mémoire

Le tensiomètre enregistre automatiquement jusqu'à 14 relevés. Ce tensiomètre suit les relevés pour un seul utilisateur. Si vous le partagez avec une autre personne, faire un suivi manuel de vos relevés séparément.

5.1 Visualisation des relevés stockés en mémoire

1. Appuyer sur la touche .

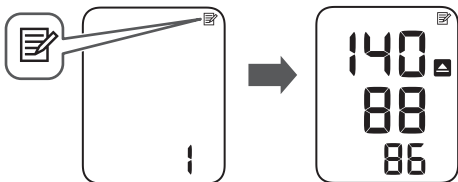

Le numéro en mémoire s'affiche pendant 2 secondes avant l'affichage du pouls. Le dernier relevé enregistré dans la mémoire sera numéroté par le numéro « 1 ».

Remarque

- Si le relevé était élevé (voir la sous-section 1.3), le symbole «  » s'affiche.
- Si aucun relevé n'est enregistré dans la mémoire, l'écran de droite s'affiche.
- Si la mémoire est pleine, les nouveaux relevés remplacent les anciens, en commençant par les relevés les plus anciens.

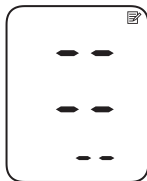

2. Appuyer sur la touche  à plusieurs reprises pour afficher les relevés enregistrés en mémoire.

6. Autres réglages

6.1 Rétablissement des réglages par défaut de votre tensiomètre

Pour supprimer toutes les informations enregistrées dans le tensiomètre, suivre les instructions ci-dessous. Vérifier que le tensiomètre est éteint.

1. Appuyer sur la touche .

Une fois le numéro en mémoire affiché, le dernier relevé s'affiche.

2. Tout en maintenant la touche  enfoncée, appuyer sur la touche marche/arrêt [START/STOP] pendant plus de quatre secondes. L'écran de droite clignote.

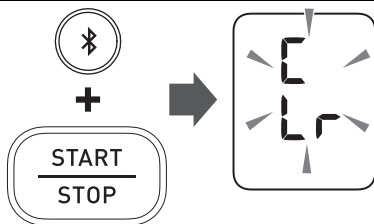

3. Tout en maintenant la touche  enfoncée à nouveau, appuyer sur la touche marche/arrêt [START/STOP] pendant plus de quatre secondes. L'écran cesse de clignoter, puis le tensiomètre est réinitialisé aux réglages par défaut.

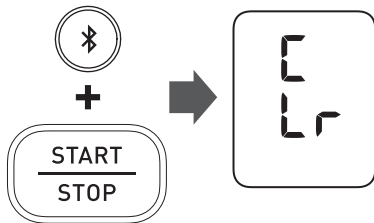

-
4. Appuyer sur la touche marche/arrêt [START/STOP] pour éteindre le tensiomètre.

Remarque







- Le retour aux réglages par défaut du tensiomètre n'efface pas les données enregistrées dans l'application.
- Le tensiomètre s'éteint automatiquement après 10 secondes.





7. Messages d'erreur et conseils de dépannage

Si l'un des problèmes ci-dessous survient pendant la prise de mesure, vérifier qu'aucun autre appareil électrique ne se trouve à moins de 30 cm (12 po) du tensiomètre. Si le problème persiste, consulter le tableau ci-dessous.

Affichage/Problème	Cause Possible	Solution
 s'affiche ou le brassard ne se gonfle pas.	Le bouton [START/STOP] a été actionné alors que le brassard n'est pas installé.	Appuyer à nouveau sur le bouton [START/STOP] pour éteindre le tensiomètre.
	Le raccord d'air n'est pas complètement raccordé au tensiomètre.	Insérer fermement le raccord d'air.
	Le brassard est mal positionné.	Positionner le brassard correctement, puis prendre une autre mesure. Consulter la sous-section 2.3.
	Il y a une fuite d'air au niveau du brassard.	Remplacer le brassard par le brassard neuf. Consulter la section 9.

Affichage/Problème	Cause Possible	Solution
<p style="text-align: center;">E2</p> <p>s'affiche ou une mesure ne peut être terminée après que le brassard se soit gonflé.</p>	<p>Le fait de bouger ou parler pendant la prise de mesure empêche le brassard de se gonfler suffisamment.</p> <hr/> <p>La pression systolique est supérieure à 210 mmHg et la mesure ne peut être prise.</p>	<p>Demeurer immobile et ne pas parler pendant la prise de mesure. Si « E2 » s'affiche plusieurs fois, gonfler le brassard manuellement jusqu'à ce que la pression systolique atteigne 30 ou 40 mmHg au-dessus des résultats de prise de mesure précédents. Consulter la sous-section 3.1.</p>
<p style="text-align: center;">E3</p> <p>s'affiche</p>	<p>Le brassard se gonfle de manière excessive et dépasse la pression maximale admissible.</p>	<p>Ne pas toucher le brassard ni plier le tube à air en prenant une mesure. Si le brassard est gonflé manuellement, consulter la fin de la sous-section 3.1.</p>
<p style="text-align: center;">E4</p> <p>s'affiche</p>	<p>Le fait de bouger ou parler pendant une prise de mesure provoque des vibrations qui perturbent la prise de mesure.</p>	<p>Demeurer immobile et ne pas parler pendant la prise de mesure.</p>

Affichage/Problème	Cause Possible	Solution
 s'affiche	La fréquence du pouls n'est pas perçue correctement.	Positionner le brassard correctement, puis prendre une autre mesure. Consulter la sous-section 2.3. Demeurer immobile et s'asseoir correctement pendant la prise de mesure. Si le symbole «  » continue de s'afficher, il est recommandé de consulter un médecin.
 /  s'affiche		
 ne clignote pas pendant la prise de mesure		
 s'affiche	Le tensiomètre fonctionne mal.	Appuyer sur la touche marche/arrêt à nouveau [START/STOP]. Si le symbole « Er » s'affiche toujours, contacter le service à la clientèle. Consulter la section 12.
 s'affiche	Le tensiomètre est incapable de se connecter à un appareil intelligent ou de transmettre des données.	Suivre les instructions affichées dans l'application. Si « Err » continue de s'afficher après avoir vérifié l'application, contacter le service à la clientèle. Consulter la section 12.

Affichage/Problème	Cause Possible	Solution
 clignote	Le tensiomètre est en attente de jumelage avec l'appareil intelligent.	Consulter la sous-section 4.1 pour jumeler le tensiomètre avec un appareil intelligent, ou appuyer sur la touche marche/arrêt [START/STOP] pour annuler le jumelage et éteindre le tensiomètre.
 clignote	Plus de 11 relevés ne sont pas transférés. Le tensiomètre n'est pas apparié ou n'est pas connecté à l'appareil intelligent.	Jumeler le tensiomètre ou transférer les relevés à l'application pour les enregistrer dans l'application, puis le symbole disparaît.
 s'affiche	14 relevés ne sont pas transférés.	
 clignote	Les piles sont faibles.	Il est recommandé de remplacer les quatre piles par des piles neuves. Consulter la sous-section 2.1.

Affichage/Problème	Cause Possible	Solution
 <p>s'affiche ou le tensiomètre s'éteint inopinément pendant la prise d'une mesure.</p>	Les piles sont épuisées.	Remplacer immédiatement les quatre piles par des nouvelles. Consulter la sous-section 2.1.
Rien ne s'affiche à l'écran du tensiomètre.	<p>Les piles sont épuisées.</p> <p>Les piles ne sont pas insérées correctement en fonction de la polarité.</p>	
Les mesures semblent trop élevées ou trop basses.	La tension artérielle varie constamment. De nombreux facteurs, dont le stress, l'heure de la journée ou la façon dont est installé le brassard peuvent avoir un effet sur la tension artérielle. Consulter les sous-sections 2.2 - 2.4 et la section 3.	
Tout autre problème de communication survient.	Suivre les instructions indiquées par l'appareil intelligent ou consulter la section « Assistance » de l'application pour obtenir plus d'informations. Si le problème persiste, contacter le service à la clientèle. Consulter la section 12.	
Tout autre problème survient.	Appuyer sur la touche marche/arrêt [START/STOP] pour éteindre le tensiomètre, puis appuyer à nouveau pour prendre une mesure. Si le problème persiste, retirer toutes les piles et attendre 30 secondes. Ensuite, réinstaller les piles. Si le problème persiste, contacter le service à la clientèle. Consulter la section 12.	

8. Entretien

8.1 Entretien

Pour protéger le tensiomètre et éviter de l'endommager, veuillez suivre les directives ci-dessous :

- Tout changement ou toute altération non approuvés par le fabricant entraîne l'annulation de la garantie de l'utilisateur.

Mise en garde

- NE PAS démonter ou tenter de réparer le tensiomètre ou ses composants. Cela pourrait fausser le relevé.
-

8.2 Entreposage

Placer le tensiomètre et ses composants dans l'étui de rangement quand il est inutilisé.

Ranger le tensiomètre et ses composants dans un endroit sûr et sec.

1. Retirer le brassard du tensiomètre.

Le raccord d'air est conçu pour bien s'adapter au tensiomètre et ne pas se débrancher de façon accidentelle du tensiomètre lors de son utilisation.

Lorsque vous retirez le brassard du tensiomètre, tirer sur le raccord d'air du tensiomètre d'un mouvement droit, en tenant le raccord et non le tuyau. Vous entendrez le son « clic » lorsque le raccord du brassard est retiré du tensiomètre.

Mise en garde

- Pour débrancher le raccord d'air, tirer sur le raccord d'air en plastique au niveau de la base du tuyau, non le tuyau lui-même.
-

-
2. Ranger le tube d'air à l'intérieur du brassard avec précaution.

Remarque

- Ne pas plier ou froisser le tube d'air de manière excessive.

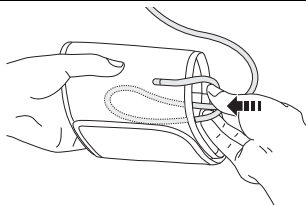

-
3. Placer le tensiomètre et ses composants dans l'étui de rangement.

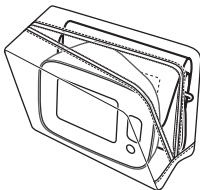

Ne pas ranger le tensiomètre et ses composants :

- Si le tensiomètre et ses composants sont mouillés.
- Dans des endroits exposés aux températures extrêmes, à l'humidité, à l'ensoleillement direct, à la poussière ou à des vapeurs corrosives telles que celles de l'eau de Javel.
- Dans des endroits exposés aux vibrations et aux coups.

8.3 Nettoyage du tensiomètre

- Ne pas utiliser de produits nettoyants abrasifs ou volatiles.
- Utiliser un chiffon sec et doux ou un chiffon doux légèrement imbibé de détergent doux (neutre) pour nettoyer le tensiomètre et le brassard. Essuyer ensuite avec un chiffon sec.
- Ne pas immerger ni laver le tensiomètre ou le brassard ou les autres composants dans l'eau.
- Ne pas employer d'essence, de diluant ou d'autres solvants similaires pour nettoyer le tensiomètre, le brassard ou les autres composants.

8.4 Mise au rebut

Jeter le tensiomètre, les composants et les accessoires en option conformément aux règlements locaux.

Les mises au rebut illégales contribuent à la pollution environnementale.

9. Accessoires facultatifs

Petit brassard à anneau en D

Circonférence du bras
17 à 22 cm (7 po à 9 po)



Modèle :

HEM-CS24-B REF HEM-CS24-BZ

Grand brassard à anneau en D

Circonférence du bras
22 à 42 cm (9 po à 17 po)



Modèle :

HEM-RML31-B REF HEM-RML31-BZ
• Comme pour le brassard fourni avec le produit.

Remarque

- Ne pas jeter le raccord d'air. Le raccord d'air peut être applicable au brassard optionnel.

Adaptateur CA

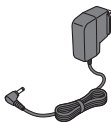

Modèle : HEM-ADPTW5

Pour plus d'informations, visiter notre site Web à l'adresse OmronHealthcare.com

Utilisation de l'adaptateur CA (accessoire facultatif)

Remarque

- Ne pas placer le tensiomètre dans un endroit où il est difficile de brancher et de débrancher l'adaptateur CA.

1. Insérer la fiche mâle de l'adaptateur CA dans la prise jack de l'adaptateur CA située à l'arrière du tensiomètre.

2. Brancher l'adaptateur CA dans une prise de courant.
Pour débrancher l'adaptateur CA, débrancher d'abord l'adaptateur CA de la prise de courant, puis retirer la fiche mâle de l'adaptateur CA du tensiomètre.

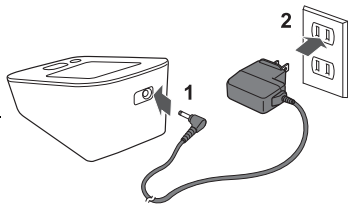

Mise en garde

- Utiliser UNIQUEMENT un adaptateur CA, un brassard, des piles et des accessoires spécifiques à ce tensiomètre. L'utilisation d'adaptateurs CA, d'un brassard et de piles incompatibles peut endommager le tensiomètre ou présenter un danger.

10. Caractéristiques techniques

Modèle	BP5150 <small>REF</small> HEM-7142T2-ZAZ
Affichage	Écran numérique ACL
Plage de pression du brassard	0 à 299 mmHg
Plage de mesure de la tension artérielle	SYS : 60 à 260 mmHg DIA : 40 à 215 mmHg
Plage de mesure du pouls	40 à 180 battements/min.
Précision	Tension : ± 3 mmHg Pouls : ± 5 % de la lecture affichée
Gonflement	Automatique avec pompe électrique
Dégonflement	Valve de sûreté automatique contre les surpressions
Méthode de mesure	Méthode oscillométrique
Méthode de transmission	Bluetooth® Low Energy
Communication sans fil	Plage de fréquence : 2,4 GHz (2 400 à 2 483,5 MHz) Modulation : GFSK Puissance rayonnée efficace : < 20 dBm
Mode de fonctionnement	Fonctionnement en continu
Classification IP	Tensiomètre : IP20 / Adaptateur CA en option : IP21
Valeur nominale	6 V c.c. 4 W
Source d'alimentation	4 piles « AA » 1,5 V ou adaptateur CA en option (ENTRÉE AC100 - 240 V 50 - 60 Hz 0,12 - 0,065 A)
Autonomie des piles	Environ 500 prises de mesure (avec des piles alcalines neuves et le brassard inclus. En fonction du type de pile et de la taille du brassard.)
Durée de vie utile	Tensiomètre : 5 ans ou jusqu'à 10 000 utilisations. Brassard : 5 ans ou jusqu'à 10 000 utilisations. Adaptateur CA en option : 5 ans

Conditions de fonctionnement	+10 °C à +40 °C (+50 °F à +104 °F) /HR de 15 à 90 % (sans condensation) /800 à 1 060 hPa
Conditions d'entreposage / de transport	-20 °C à +60 °C (-4 °F à +140 °F) /HR de 10 à 90 % (sans condensation)
Poids	Tensiomètre : Environ 250 g (8,8 oz) piles non incluses Brassard : Environ 170 g (6 oz)
Dimensions	Tensiomètre : Environ 103 mm (l) × 82 mm (h) × 140 mm (L) (4,1 po × 3,2 po × 5,5 po) Brassard : Environ 145 mm × 594 mm (tube d'air : 750 mm) (5,7 po × 23,4 po (tube d'air : 29,5 po))
Circonférence du brassard applicable au tensiomètre	Plage de circonférence totale du bras : 17 à 42 cm (7 po à 17 po) Brassard inclus : 22 à 42 cm (9 po à 17 po) Brassard en option : 17 à 22 cm (7 po à 9 po)
Mémoire	Enregistre jusqu'à 14 relevés
Contenu	Tensiomètre, Grand brassard à anneau en D, 4 piles « AA », étui de rangement, guide de l'utilisateur et guide de démarrage rapide
Protection contre les chocs électriques	Matériel électromédical à alimentation interne (lors de l'utilisation des piles uniquement) Équipement électromédical de classe II (Adaptateur CA en option)
Partie appliquée	Type BF (brassard)



Remarque

- Ces spécifications sont susceptibles d'être modifiées sans préavis.
- Ce tensiomètre a été évalué cliniquement conformément aux exigences de la norme ISO 81060-2:2013 et est conforme aux normes ISO 81060-2:2013 et ISO 81060-2:2018+A1:2020. Dans le cadre de l'étude clinique de validation, l'accessoire K5 a été utilisé sur 85 sujets en vue de déterminer la tension artérielle diastolique.
- Ce tensiomètre n'a pas été validé pour une utilisation chez les femmes enceintes.
- La classification IP est le degré de protection fourni par les enceintes conformément à la IEC 60529. Le tensiomètre et l'adaptateur CA en option sont protégés contre les corps solides de 12,5 mm (0,5 po) de diamètre et plus, tels qu'un doigt par exemple. L'adaptateur CA en option est protégé contre les gouttes d'eau tombant à la verticale et pouvant entraîner des problèmes au cours d'une utilisation normale.
- La classification du mode de fonctionnement est conforme à la norme IEC 60601-1.
- Veuillez signaler au fabricant et à l'autorité réglementaire dans laquelle vous êtes établi tout incident grave survenu en rapport avec cet appareil.

Interférence dans la communication sans fil

L'option Bluetooth de ce produit sert à se connecter à des applications dédiées sur des appareils mobiles afin de synchroniser les données de date et d'heure entre l'appareil mobile et le produit, et afin de synchroniser les données de mesures entre le produit et l'appareil mobile. Le traitement ultérieur des données sur l'appareil mobile est laissé à la discrétion de l'utilisateur. Ce produit fonctionne dans une bande ISM sans licence à 2,4 GHz où toute partie tierce peut intercepter les ondes radio, volontairement ou accidentellement, dans un but inconnu. Si ce produit est utilisé à proximité d'autres appareils sans fil, tels que les appareils à micro-ondes et les réseaux de communication locaux qui exploitent la même bande de fréquences que ce produit, il est possible que des interférences se produisent. Si des interférences se produisent, arrêter les autres appareils ou éloigner le tensiomètre de ces appareils avant de l'utiliser.

Pictogramme de l'appareil

 <p>● ART. ou ○</p>	Types de repères utilisés pour indiquer le positionnement correct de l'artère au niveau de l'avant-bras
	Identifie le type de brassard compatible avec le tensiomètre

11. Déclaration de conformité FCC/ISDE

MISE EN GARDE DE LA FCC

Les changements ou modifications non expressément approuvés par l'autorité responsable de la conformité peuvent annuler l'autorisation accordée à l'utilisateur de faire fonctionner cet équipement.

Le présent appareil est conforme à la partie 15 des règles de la FCC et aux normes des CNR d'Innovation, Sciences et Développement économique Canada applicables aux appareils radio exempts de licence. L'exploitation est autorisée aux deux conditions suivantes : (1) l'appareil ne doit pas produire de brouillage, et (2) l'appareil doit accepter tout brouillage subi, même si le brouillage est susceptible d'en compromettre le fonctionnement.

Remarque

- Cet équipement a été testé et déclaré conforme aux limites de la section 15 du règlement de la FCC qui s'appliquent aux appareils numériques de classe B. Ces limites sont conçues pour fournir une protection satisfaisante contre les interférences néfastes dans les installations résidentielles. Cet équipement génère, utilise et peut émettre des ondes de fréquence radio. S'il n'est pas installé et utilisé conformément aux directives, l'appareil risque de provoquer des interférences avec les communications radio. Il est cependant impossible de garantir que des interférences ne surviendront pas dans une installation particulière. Si cet équipement est à l'origine d'interférences gênant la réception de programmes radio ou télévisés, ce qui peut être déterminé en mettant l'appareil hors tension et à nouveau sous tension, l'utilisateur doit tenter de remédier au problème en prenant une ou plusieurs des mesures suivantes :
- Réorienter ou déplacer l'antenne de réception.
- Augmenter la distance séparant l'équipement du récepteur.
- Brancher l'équipement à une prise de courant sur un circuit différent de celui auquel le récepteur est branché.
- Consulter le revendeur ou un technicien radio/TV qualifié.

Cet émetteur ne doit pas être placé dans les mêmes locaux ou être utilisé conjointement à une autre antenne ou un autre émetteur.

Cet équipement est conforme aux limites d'exposition aux rayonnements énoncées pour un environnement non contrôlé et respecte les règles des radioélectriques (RF) de la FCC lignes directrices d'exposition et d'exposition aux fréquences radioélectriques (RF) CNR-102 de l' ISDE puisque cet appareil a une niveau très bas d'énergie RF.

12. Garantie limitée

Le BP5150 Tensiomètre, à l'exclusion du brassard et des piles, est garanti contre tout défaut de matériaux et de fabrication durant les deux années suivant la date d'achat dans le cadre d'une utilisation conforme aux directives fournies avec le tensiomètre. Le brassard est garanti contre tout défaut de matériaux et de fabrication durant la première année suivant la date d'achat, lorsqu'il est utilisé selon les directives fournies avec le tensiomètre. La garantie ci-dessus ne s'applique qu'à l'acheteur original, et aux produits achetés auprès d'un vendeur agréé Omron qui est soumis aux normes de contrôle de la qualité d'Omron et qui les respecte, sauf interdiction légale contraire.

À notre discrétion, nous remplacerons sans frais tout tensiomètre ou brassard du tensiomètre couvert par la garantie ci-dessus. Le remplacement représente notre seule responsabilité et votre seul recours en vertu de la garantie énoncée ci-dessus.

Pour faire valoir la garantie, contacter le service à la clientèle au **1-800-634-4350** afin d'obtenir l'adresse du centre d'inspection et de prendre connaissance des frais de port et de manutention.

Joindre le reçu original imprimé. Joindre une lettre comportant nom, adresse et numéro de téléphone ainsi qu'une description du problème spécifique. Emballer le produit avec soin afin d'éviter tout risque de dommages supplémentaires durant le transport. En raison des risques de perte lors du transport, nous recommandons d'assurer le produit et de demander un avis de réception.

LES DISPOSITIONS PRÉCÉDENTES CONSTITUENT LA SEULE GARANTIE FOURNIE PAR OMRON POUR CE PRODUIT ET, PAR LES PRÉSENTES, OMRON REJETTE TOUTE AUTRE GARANTIE, EXPRESSE OU TACITE, Y COMPRIS LES GARANTIES DE QUALITÉ MARCHANDE, D'ADAPTATION À UN USAGE PARTICULIER ET DE NON-CONTREFAÇON. LES GARANTIES TACITES ET LES AUTRES MODALITÉS POUVANT ÊTRE IMPOSÉES PAR LA LOI, SI DE TELLES GARANTIES OU MODALITÉS EXISTENT, SONT LIMITÉES DANS LEUR DURÉE À LA PÉRIODE DE GARANTIE EXPRESSE MENTIONNÉE AUX PRÉSENTES.

OMRON NE SERA PAS TENUE RESPONSABLE DES PERTES DÉCOULANT DE L'UTILISATION OU D'AUTRES DOMMAGES PARTICULIERS, INDIRECTS OU ACCESSOIRES OU DE COÛTS INDIRECTS, DE DÉPENSES OU DE DOMMAGES.

CERTAINES PROVINCES/ÉTATS NE PERMETTENT PAS DE LIMITES QUANT À LA DURÉE DE LA GARANTIE IMPLICITE, IL SE PEUT DONC QUE LES LIMITES CI-DESSUS NE S'APPLIQUENT PAS À VOUS.

Cette garantie vous accorde des droits précis reconnus par la loi, et vous pouvez avoir d'autres droits qui varient d'une juridiction à une autre. En raison d'exigences locales particulières, il est possible que certaines des limitations et exclusions susmentionnées ne vous concernent pas.

COMMUNIQUER AVEC LE SERVICE À LA CLIENTÈLE

Visiter notre site Web à
l'adresse :

États-Unis - OmronHealthcare.com
Canada - OmronHealthcare.ca

Appeler sans frais :

1-800-634-4350

13. Consignes et déclaration du fabricant

Informations sur le tensiomètre OMRON à piles/alimenté par un adaptateur CA pour les documents d'accompagnement dans le cadre de la norme IEC 60601-1-2

Renseignements importants sur la compatibilité électromagnétique (EMC)

Le BP5150 est conforme à la norme IEC 60601-1-2 relative à la compatibilité électromagnétique (EMC).

De la documentation ayant trait à cette norme peut être obtenue sur le site <https://healthcare.omron.com/electro-magnetic-compatibility>. Sur le site Web, rechercher l'information portant sur l'appareil BP5150.

La marque et les logos **Bluetooth**[®] sont des marques de commerce déposées appartenant à Bluetooth SIG, Inc. et toute utilisation de ces marques par OMRON HEALTHCARE Co., Ltd. est régie par des droits de licence. Les autres marques et dénominations commerciales appartiennent à leurs propriétaires respectifs.



OMRON HEALTHCARE Co., Ltd.

53, Kunotsubo, Terado-cho, Muko, Kyoto, 617-0002 JAPON

Distribué par :

OMRON HEALTHCARE, INC.

2895 Greenspoint Pkwy. Hoffman Estates, IL 60169 É.-U.

États-Unis - OmronHealthcare.com

Canada - OmronHealthcare.ca

© 2023 OMRON HEALTHCARE, INC.

Fabriqué au Vietnam